

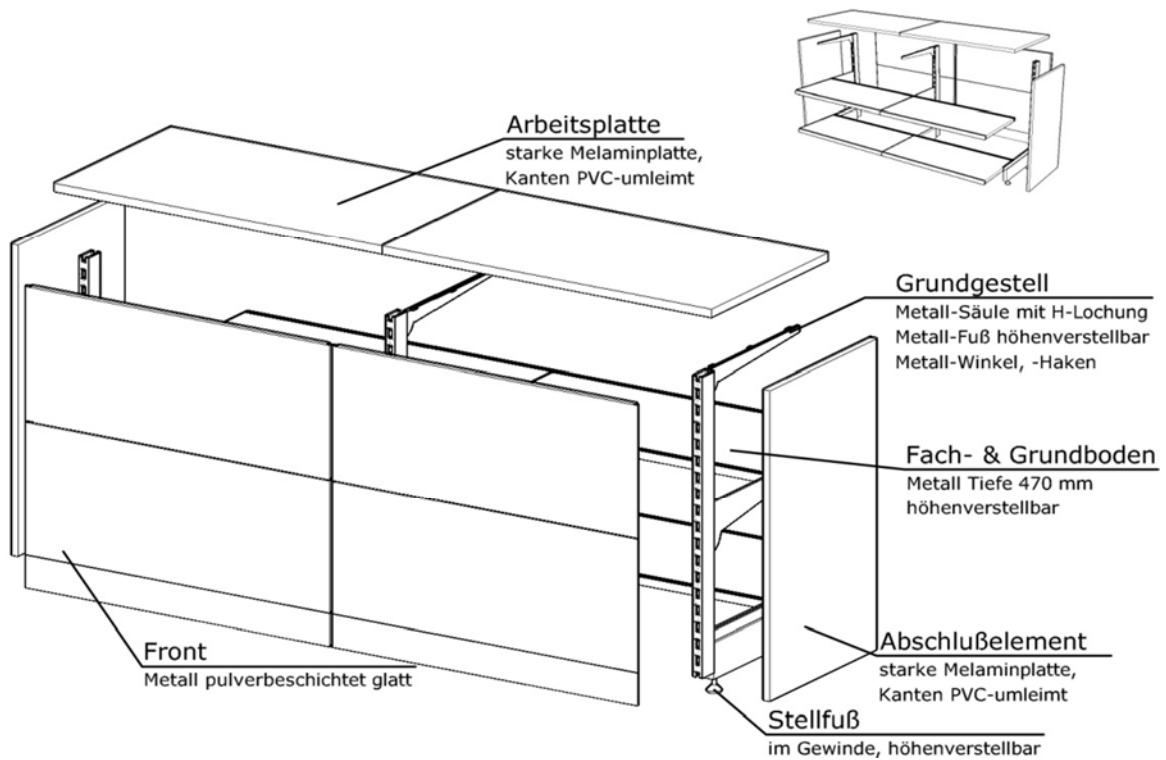

- Standardsystem mit Metallfronten
- Module mit Fach- & Grundboden
- Säulen mit Stützfüße für Bodenausgleich
- Holz in vielen Farben & Dekoren möglich
- Zubehör kann zusätzlich bestückt werden wie Taschenablage & Sichtschutz
- einfache Anbringung weiterer Module
- einfache Montage durch Stecksystem
- Metall im Standard Lichtgrau, Juraweiß oder Weißaluminium

TECHNISCHE BESCHREIBUNG



FARBEN

METALL-FARBEN



LICHTGRAU RAL7035



JURAWEIß RAL9001



WEIßALUMINIUM RAL9006



ANTHRAZIT / SCHWARZ
* auf Anfrage

HOLZ TYPEN



MATT UNI DEKOR



HOCHGLANZ FARBEN



HOLZ REPRODUKTION



FANTASY MUSTER

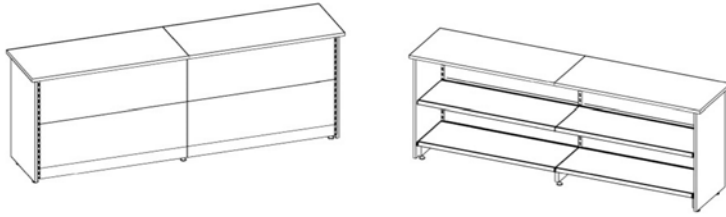

Version mit 2x Endseiten

INDEX SYMBOL	ABMESSUNGEN [mm]			PREIS EUR	KOMPONENTEN / MODULE
	BREITE	TIEFE	HÖHE		
ET-GE-100	805	600	960		665er
ET-GE-110	1140	600	960		1000er
ET-GE-120	1390	600	960		1250er
ET-GE-130	1470	600	960		2x665er
ET-GE-140	1805	600	960		665er, 1000er
ET-GE-150	2140	600	960		2x1000er
ET-GE-160	2390	600	960		1000er, 1250er
ET-GE-170	2640	600	960		2x1250er
ET-GE-180	2470	600	960		2x665er, 1000er
ET-GE-190	2805	600	960		2x1000er, 665er
ET-GE-200	3140	600	960		3x1000er
ET-GE-210	3390	600	960		2x1000er, 1250er
ET-GE-220	3640	600	960		2x1250er, 1000er
ET-GE-230	3890	600	960		3x1250er
ET-GE-240	5140	600	960		5x1000er

INFORMATION

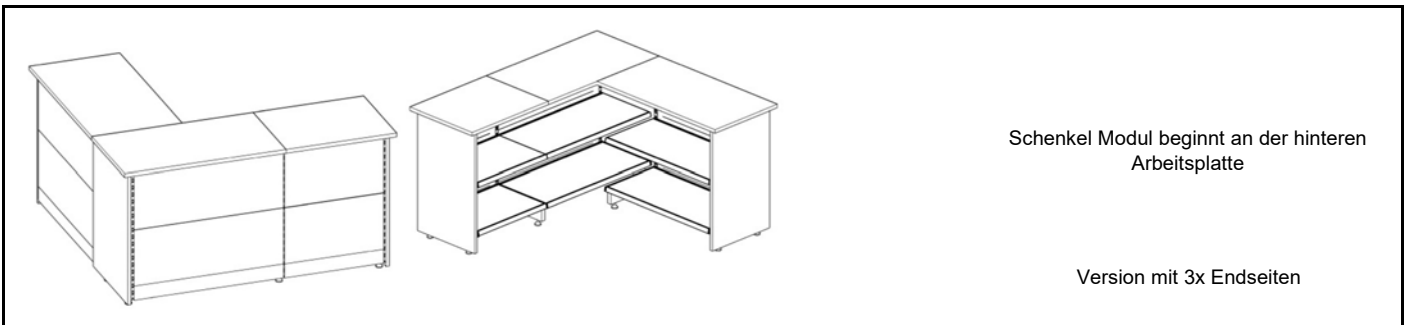

INDEX SYMBOL	ABMESSUNGEN [mm]			PREIS EUR	KOMPONENTEN / MODULE
	BREITE	TIEFE	HÖHE		
ET-WI-100L	1805	1740	960		Schenkel links / 2x1000er, 665er
ET-WI-100R	1805	1740	960		Schenkel rechts / 2x1000er, 665er
ET-WI-110L	2140	1740	960		Schenkel links / 3x1000er
ET-WI-110R	2140	1740	960		Schenkel rechts / 3x1000er
ET-WI-120L	2390	1740	960		Schenkel links / 2x1000er, 1250er
ET-WI-120R	2390	1740	960		Schenkel rechts / 2x1000er, 1250er
ET-WI-130L	2640	1740	960		Schenkel links / 1000er, 2x1250er
ET-WI-130R	2640	1740	960		Schenkel rechts / 1000er, 2x1250er
ET-WI-140L	3140	1740	960		Schenkel links / 4x1000er
ET-WI-140R	3140	1740	960		Schenkel rechts / 4x1000er
ET-WI-150L	3890	1740	960		Schenkel links / 1000er, 3x1250er
ET-WI-150R	3890	1740	960		Schenkel rechts / 1000er, 3x1250er
ET-WI-160L	5140	1740	960		Schenkel links / 1000er, 4x1250er
ET-WI-160R	5140	1740	960		Schenkel rechts / 1000er, 4x1250er

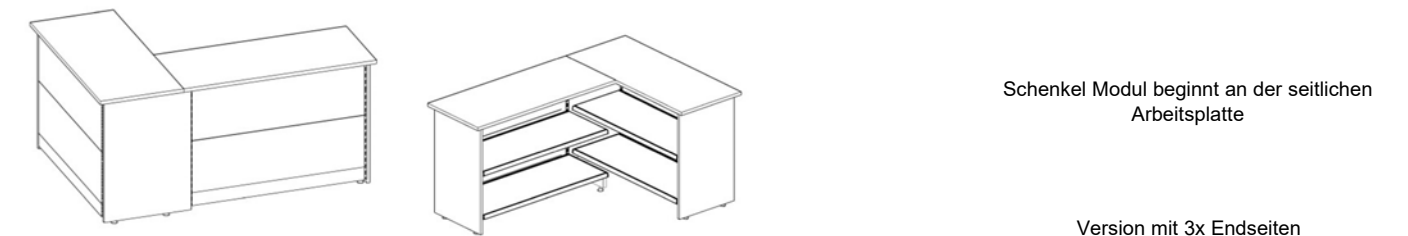

ET-WI-900L	1990	1390	960		Schenkel links / 2x1250er
ET-WI-900R	1990	1390	960		Schenkel rechts / 2x1250er

INFORMATION

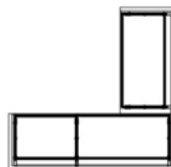
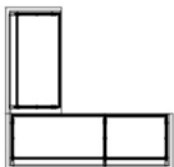

Schenkelausführung "L" links

Schenkelausführung "R" rechts

Die Seitendefinition für "links" und "rechts" ergibt sich aus der Perspektive des Kunden vor der Theke (aus Kundensicht)

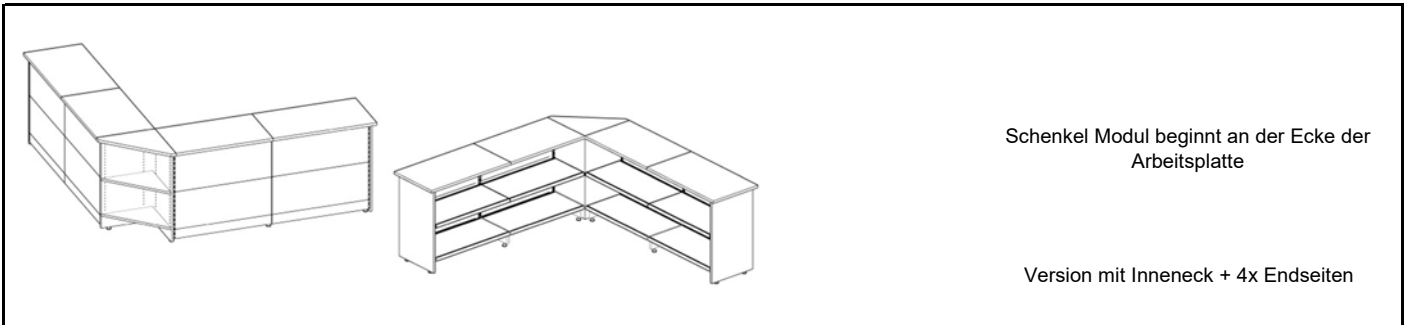

Schenkel Modul beginnt an der Ecke der Arbeitsplatte

Version mit Inneneck + 4x Endseiten

INDEX SYMBOL	ABMESSUNGEN [mm]			PREIS EUR	KOMPONENTEN / MODULE
	BREITE	TIEFE	HÖHE		
ET-WI-170	2670	2670	960		4x1000er
ET-WI-180L	3670	2670	960		Schenkel links / 5x1000er
ET-WI-180R	3670	2670	960		Schenkel rechts / 5x1000er

INFORMATION

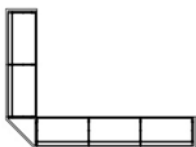

Schenkelausführung "L" links

Schenkelausführung "R" rechts

Die Seitendefinition für "links" und "rechts" ergibt sich aus der Perspektive des Kunden vor der Theke (aus Kundensicht)

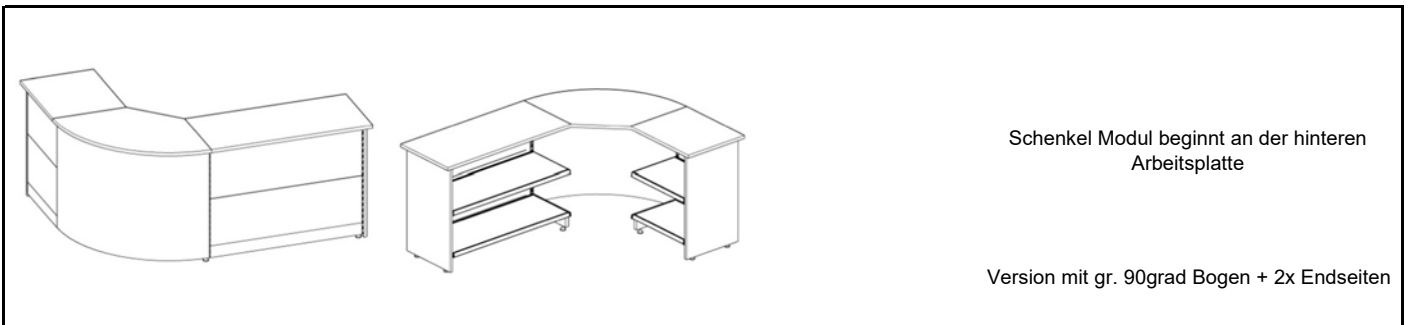

INDEX SYMBOL	ABMESSUNGEN [mm]			PREIS EUR	KOMPONENTEN / MODULE
	BREITE	TIEFE	HÖHE		
ET-WI-200L	2020	1685	960		Schenkel links / 665er, 1000er
ET-WI-200R	2020	1685	960		Schenkel rechts / 665er, 1000er
ET-WI-210L	2270	1685	960		Schenkel links / 665er, 1250er
ET-WI-210R	2270	1685	960		Schenkel rechts / 665er, 1250er
ET-WI-220L	2685	1685	960		Schenkel links / 2x665er, 1000er
ET-WI-220R	2685	1685	960		Schenkel rechts / 2x665er, 1000er
ET-WI-230L	3020	1685	960		Schenkel links / 665er, 2x1000er
ET-WI-230R	3020	1685	960		Schenkel rechts / 665er, 2x1000er
ET-WI-240L	3520	1685	960		Schenkel links / 665er, 2x1250er
ET-WI-240R	3520	1685	960		Schenkel rechts / 665er, 2x1250er
ET-WI-250	2020	2020	960		2x1000er
ET-WI-260L	2685	2020	960		Schenkel links / 2x1000er, 665er
ET-WI-260R	2685	2020	960		Schenkel rechts / 2x1000er, 665er
ET-WI-270L	3520	2020	960		Schenkel links / 1000er, 2x1250er
ET-WI-270R	3520	2020	960		Schenkel rechts / 1000er, 2x1250er

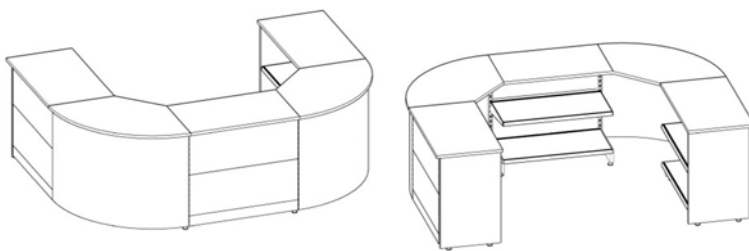

ET-WI-300	2900	2020	960		Schenkel rechts & links / 3x1000er
-----------	------	------	-----	--	------------------------------------

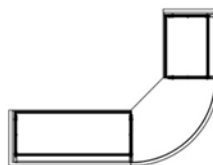
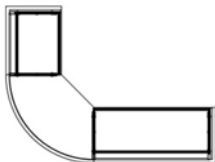

INFORMATION





Schenkelausführung "L" links



Schenkelausführung "R" rechts

Die Seitendefinition für "links" und "rechts" ergibt sich aus der Perspektive des Kunden vor der Theke (aus Kundensicht)

PRODUKTANSICHT UND SKIZZE	ABMESSUNGEN [mm]			INDEX SYMBOL	PREIS EUR	HINWEISE
	BREITE	TIEFE	HÖHE			
GERADE BESTANDTEILE						
	665	600	960	ein-th-665-90		
	1000	600	960	ein-th-100-90		
	1250	600	960	ein-th-125-90		

PRODUKTANSICHT UND SKIZZE	ABMESSUNGEN [mm]			INDEX SYMBOL	PREIS EUR	HINWEISE
	BREITE	TIEFE	HÖHE			
GEBogene BESTANDTEILE						
	950	950	900	ein-th-90-90		90 grad Bogen



PRODUKTANSICHT UND SKIZZE	ABMESSUNGEN [mm]			INDEX SYMBOL	PREIS EUR	HINWEISE
	BREITE	TIEFE	HÖHE			
WINKEL & ENDSEITEN BESTANDTEILE						
	539	625	930	ein-th-wink90		Winkelement rechts u. links
	50	550	930	ein-th-end-90		Endseite rechts u. links

PRODUKTANSICHT UND SKIZZE	ABMESSUNGEN [mm]			INDEX SYMBOL	PREIS EUR	HINWEISE
	BREITE	TIEFE	HÖHE			
FACHBÖDEN BESTANDTEILE						
	665	470	190	fbm-47a		Boden inkl. Träger für Modul 665
	1000	470	190	fbm-47b		Boden inkl. Träger für Modul 1000
	1250	470	190	fbm-47c		Boden inkl. Träger für Modul 1250

INFORMATION

PRODUKTANSICHT UND SKIZZE	ABMESSUNGEN [mm]			INDEX SYMBOL	PREIS EUR	HINWEISE
	BREITE	TIEFE	HÖHE			

Aufsatz / Sichtschutz Holz

	600	200	200	3-ba-h-60-20		
	1000	200	200	3-ba-h-100-20		
	1250	200	200	3-ba-h-125-20		

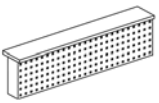
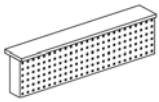

PRODUKTANSICHT UND SKIZZE	ABMESSUNGEN [mm]			INDEX SYMBOL	PREIS EUR	HINWEISE
	BREITE	TIEFE	HÖHE			

Aufsatz / Sichtschutz Metall

	600	200	200	3-ba-60-20		
	1000	200	200	3-ba-100-20		



PRODUKTANSICHT UND SKIZZE	ABMESSUNGEN [mm]			INDEX SYMBOL	PREIS EUR	HINWEISE
	BREITE	TIEFE	HÖHE			

Taschenablage

	665	200	19	3ein-ta-665h		inkl. Winkelträger
	1000	200	19	3ein-ta-100h		inkl. Winkelträger
	1250	200	19	3ein-ta-125h		inkl. Winkelträger

PRODUKTANSICHT UND SKIZZE	ABMESSUNGEN [mm]			INDEX SYMBOL	PREIS EUR	HINWEISE
	BREITE	TIEFE	HÖHE			

Schublade

	600	500	150	3-schub		Unterbau für Arbeitsplatte
	600	500	150	3-schub-sch		Unterbau für Arbeitsplatte abschließbar mit Schloss